

# LOCKHEED MARTIN® F-35A

A

《アメリカ空軍 航空戦闘コマンド 第388戦闘航空団 第34戦闘飛行隊指揮官機》ユタ州 ヒル空軍基地 2015年9月17日  
34th FS, 388th FW, U.S. Air Force Air Combat Command, Hill AFB, Utah, September 17, 2015

注意!

NOTICE

- ★初期仕様RAMコーティングのマークを先に貼ってください。その後STENCILSとこちらのマークを貼ってください。
- ★Apply RAM coating early version markings first, and then these markings and stencils.
- ★Bringen Sie die RAM Markierungen der frühen Version erst an und dann diese Markierungen und Wartungshinweise.
- ★Appliquer les marquages de revêtement RAM de version précoce en premier, et ensuite ces marquages et stencils.

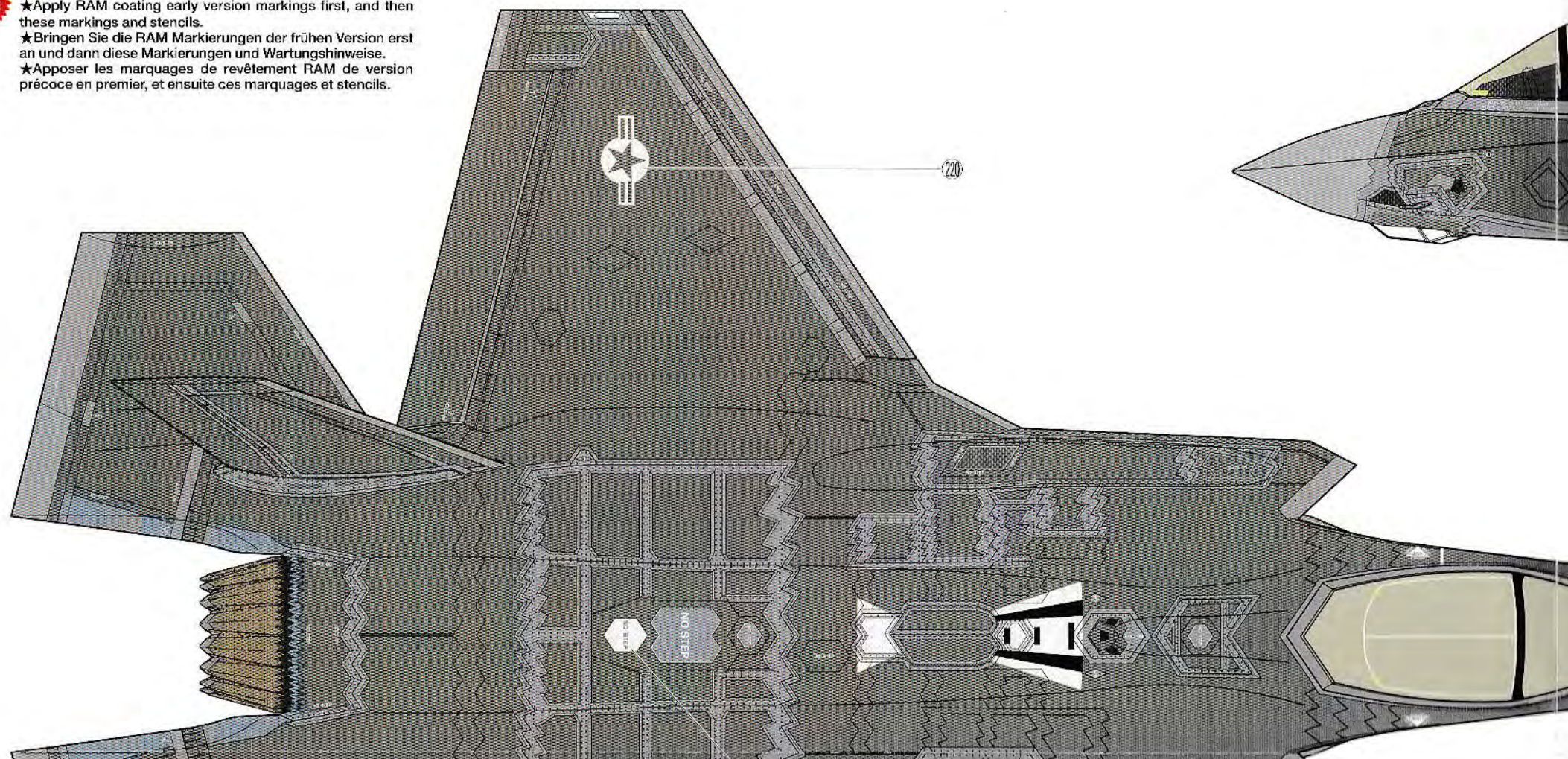

# A LIGHTNING II®

1/48 傑作機シリーズNo.124

ロッキード マーチン

F-35A ライトニングII

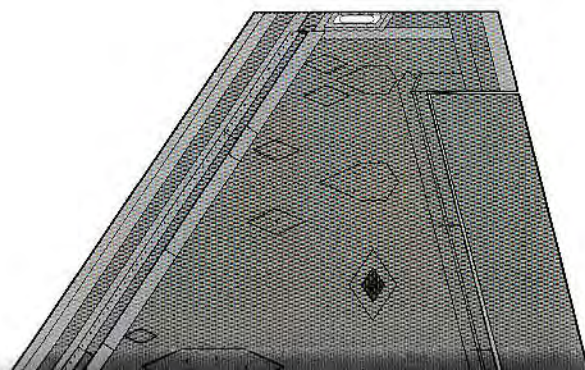
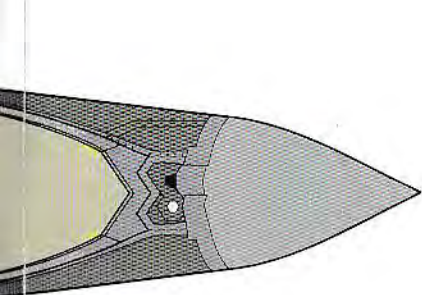
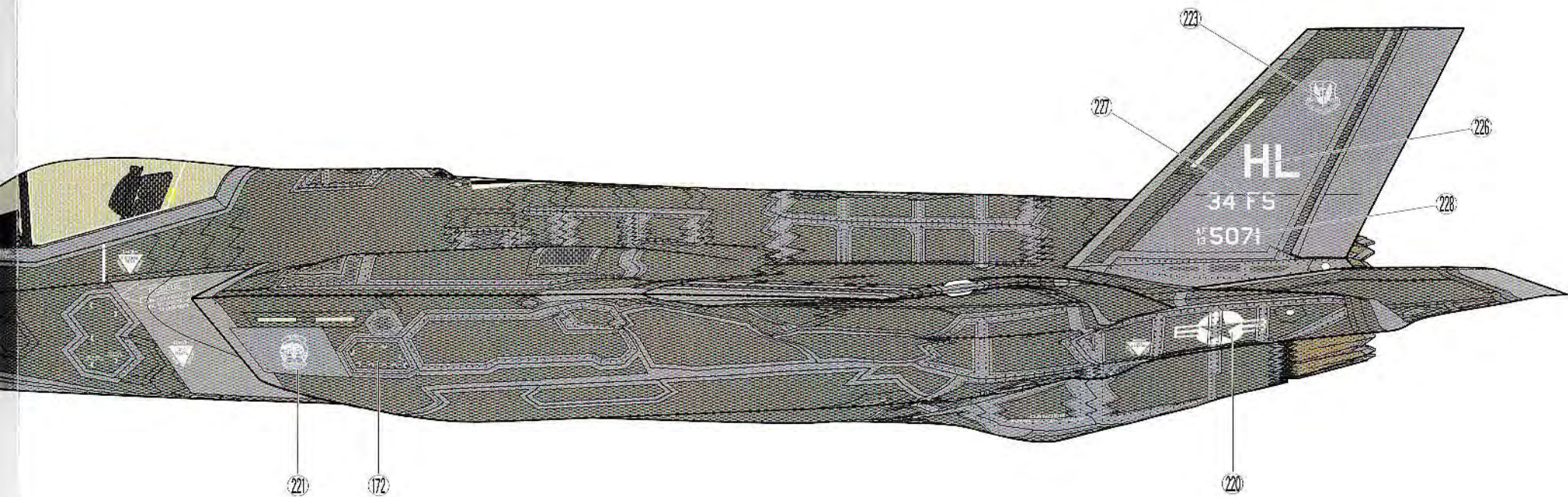

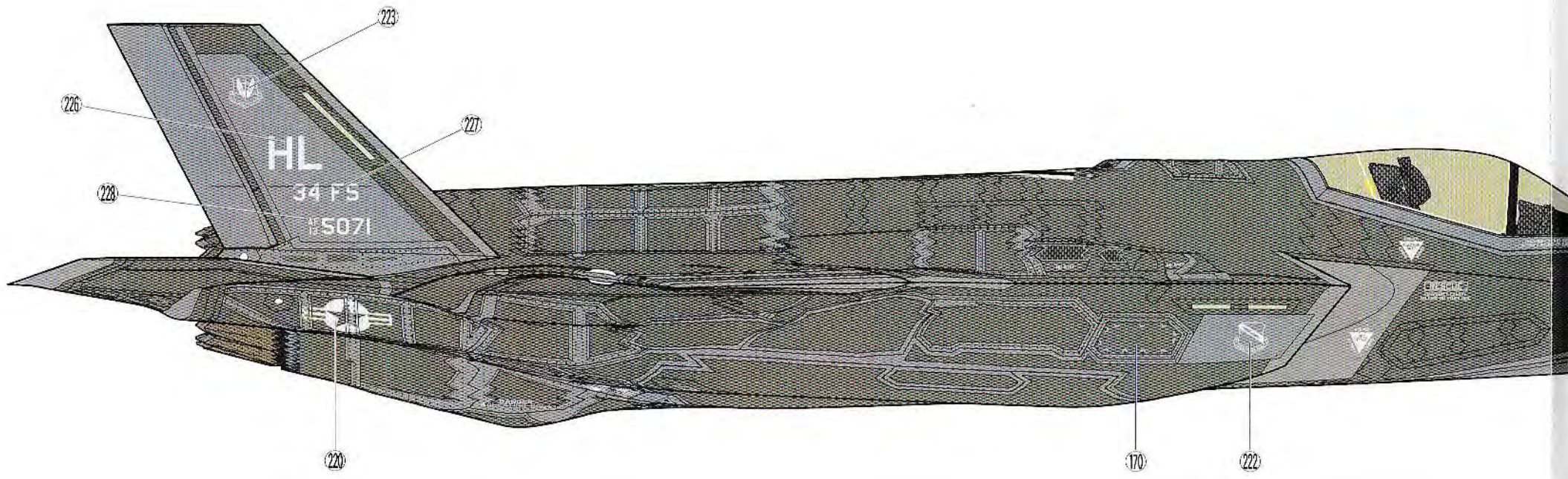
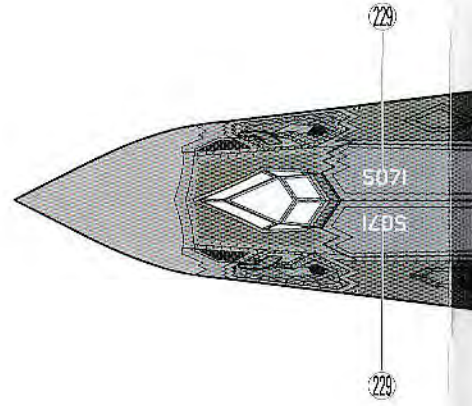
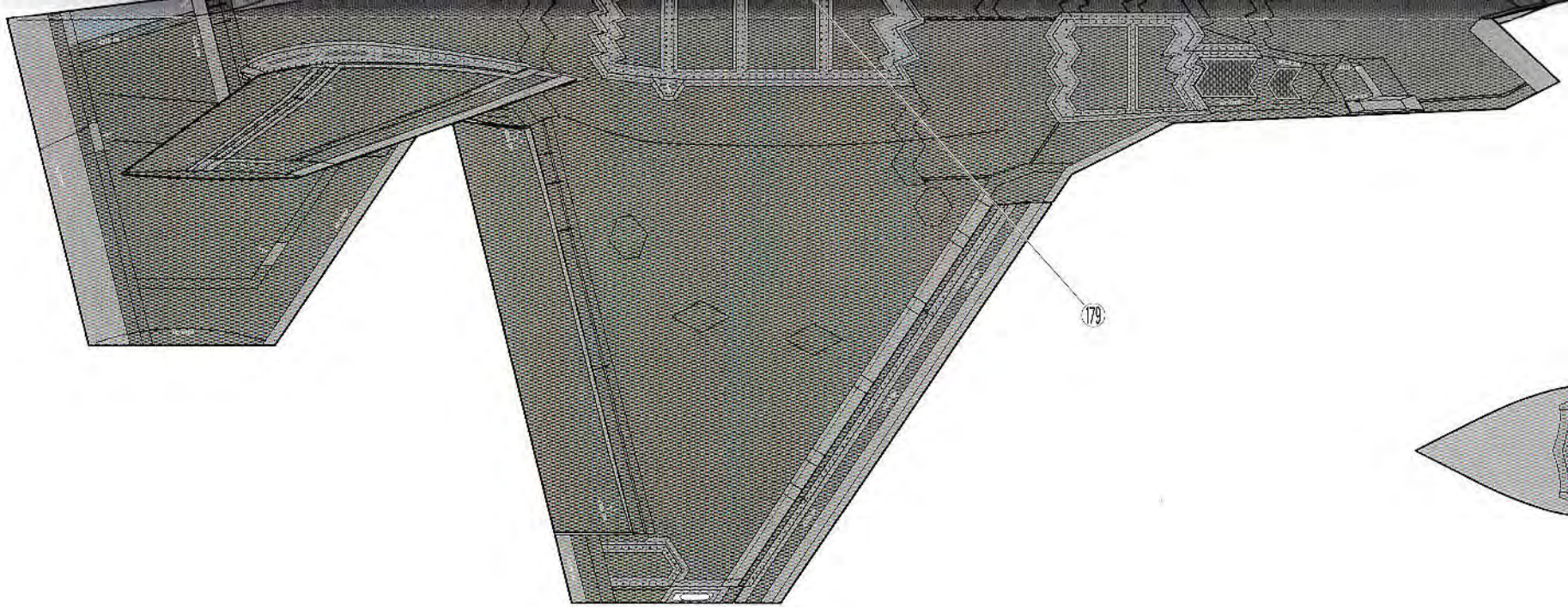

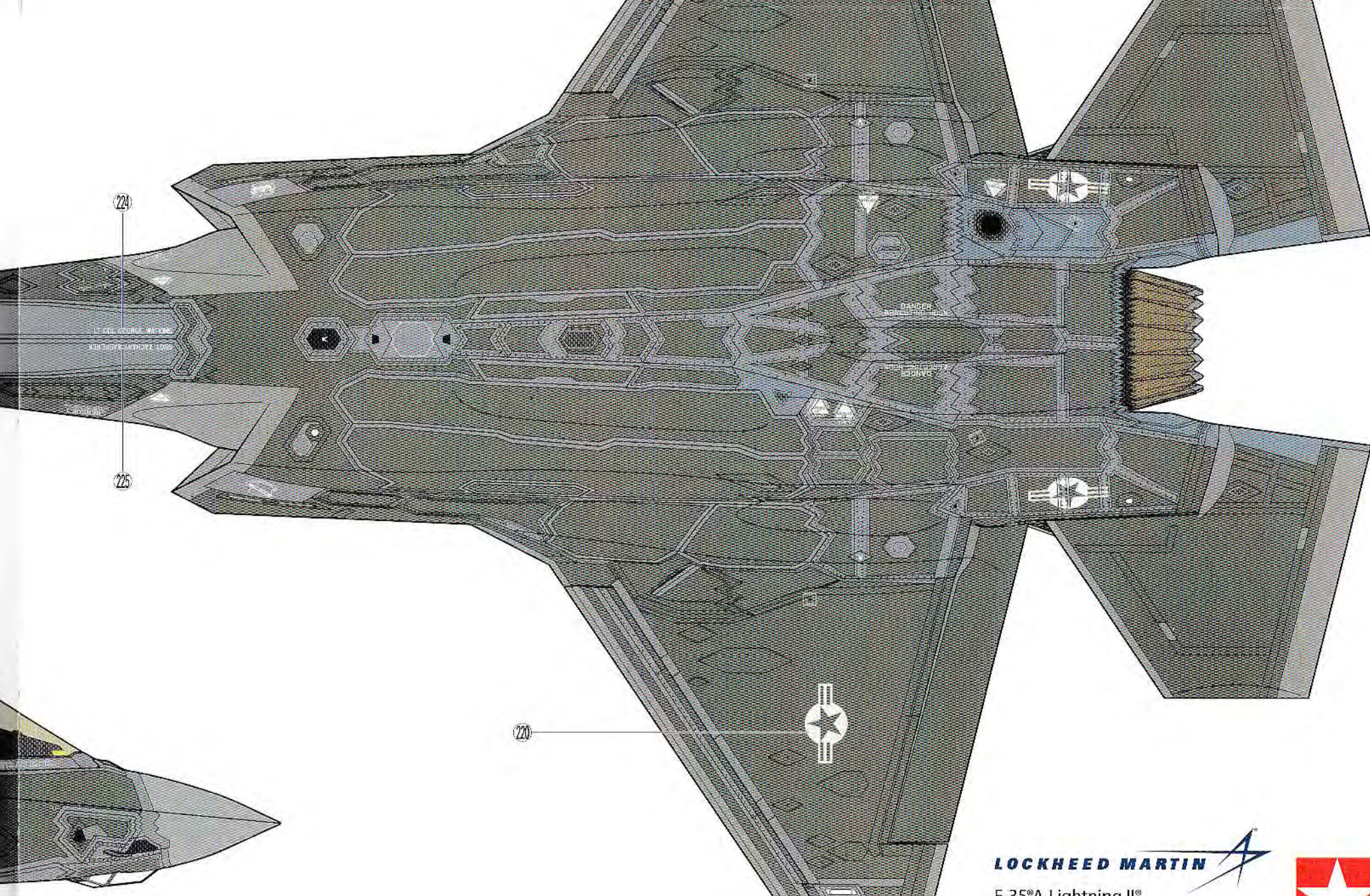

**LOCKHEED MARTIN** 

F-35<sup>®</sup>A Lightning II<sup>®</sup>

LOCKHEED MARTIN<sup>®</sup>, F-35<sup>®</sup> Lightning II<sup>®</sup>, associated emblems and logos, and body designs of vehicles are either registered trademarks or trademarks of Lockheed Martin Corporation in the USA and/or other jurisdictions, used under license by Tamiya.



# LOCKHEED MARTIN® F-35A

## STENCILS A B C D E F G H I J



- ★RAMコーティングのマークを貼った後に、こちらのマークを貼ってください。
- ★Apply RAM coating markings first, and then these markings.
- ★Diese RAM Marker zuerst anbringen und diese danach.
- ★Apposer les marquages de revêtement RAM en premier, et ensuite ces marquages.

- ★余ったスライドマークはご自由にお使いください。
- ★Use extra decals as you like.
- ★Zusätzliche Schiebepilder nach Belieben anbringen.
- ★Utiliser les decals additionels à votre gré.

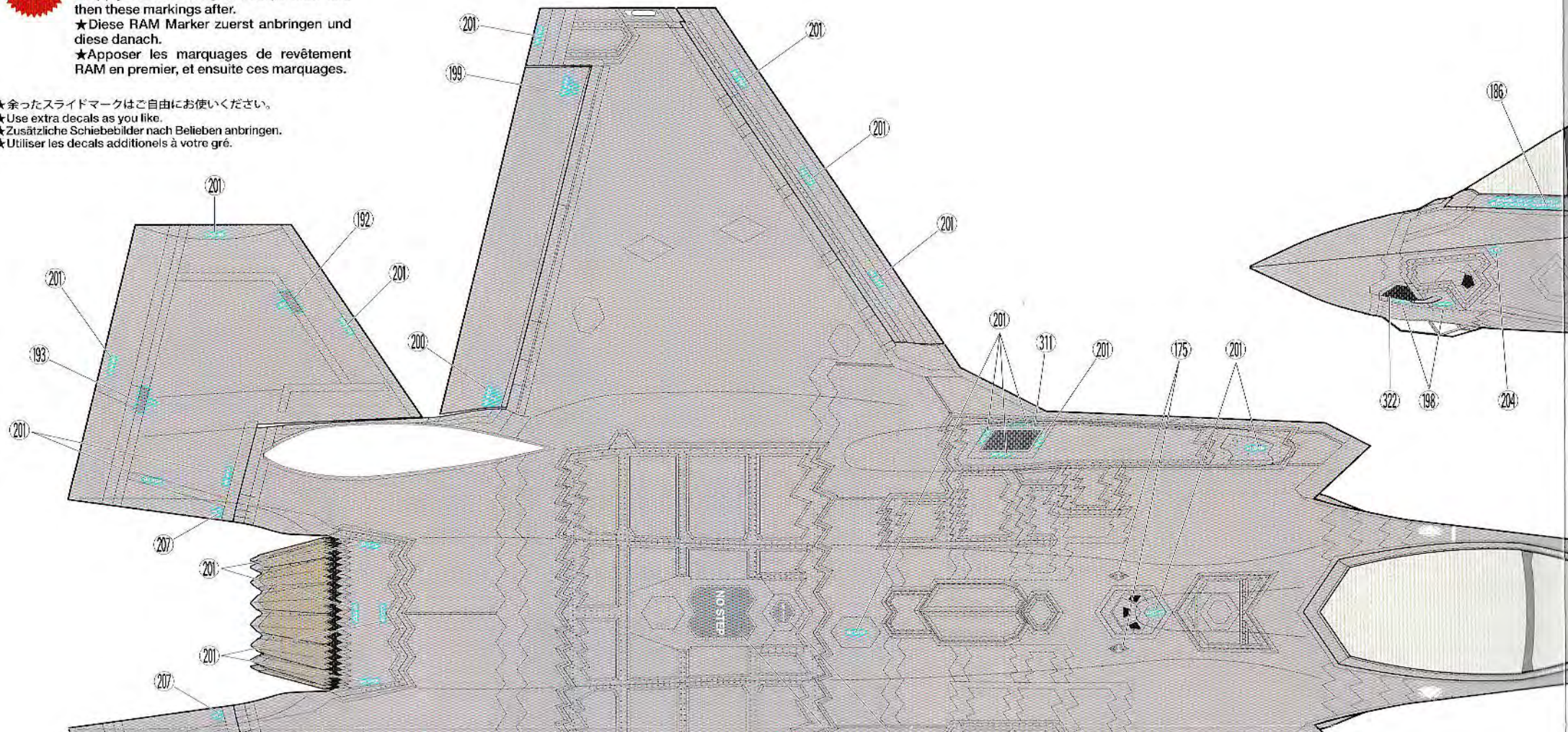

# A LIGHTNING II®

1/48 傑作機シリーズNo.124

ロッキード マーチン

F-35A ライトニングII

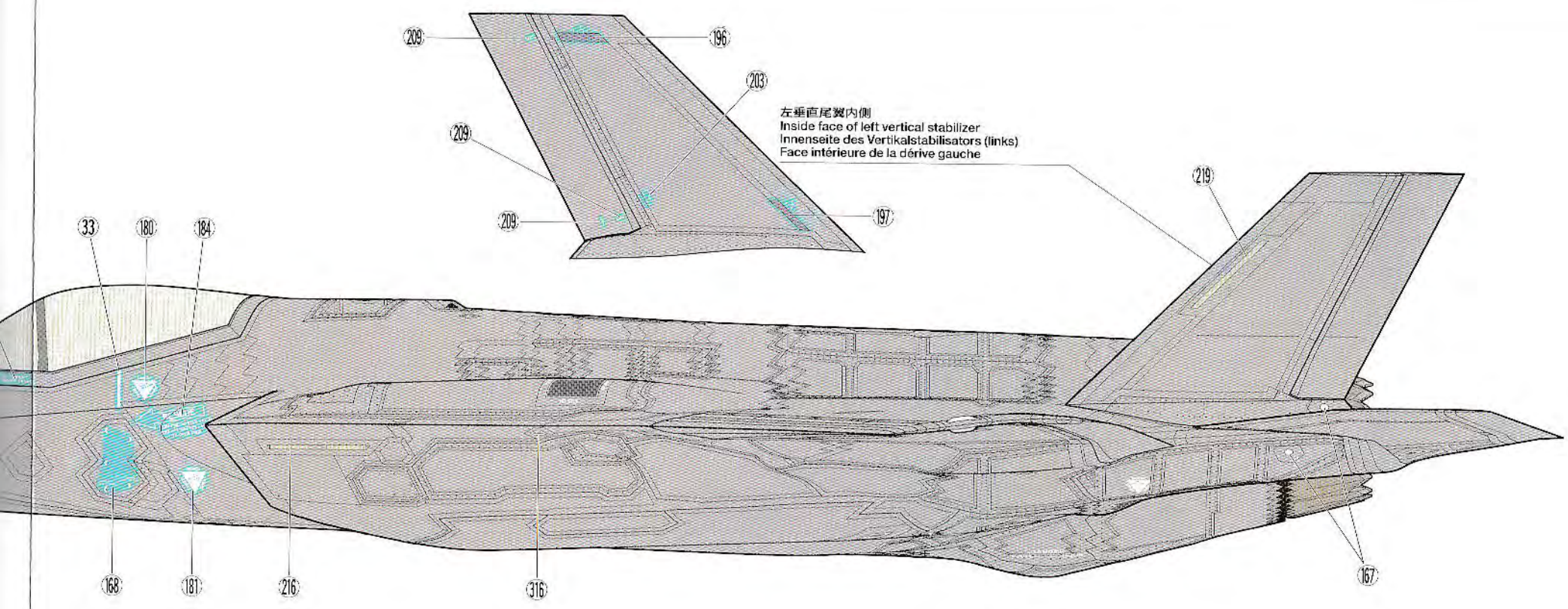

左垂直尾翼内側  
 Inside face of left vertical stabilizer  
 Innenseite des Vertikalstabilisators (links)  
 Face intérieure de la dérive gauche

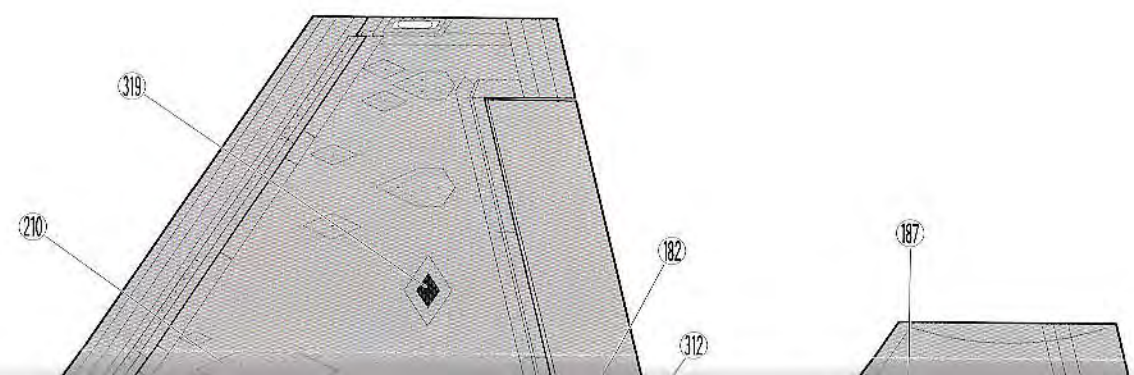
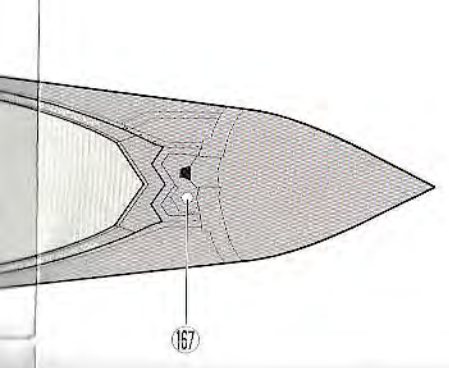

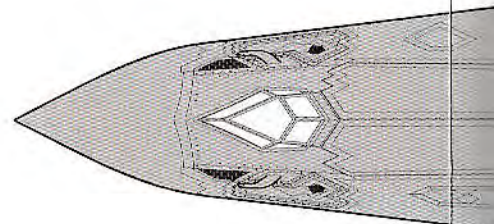
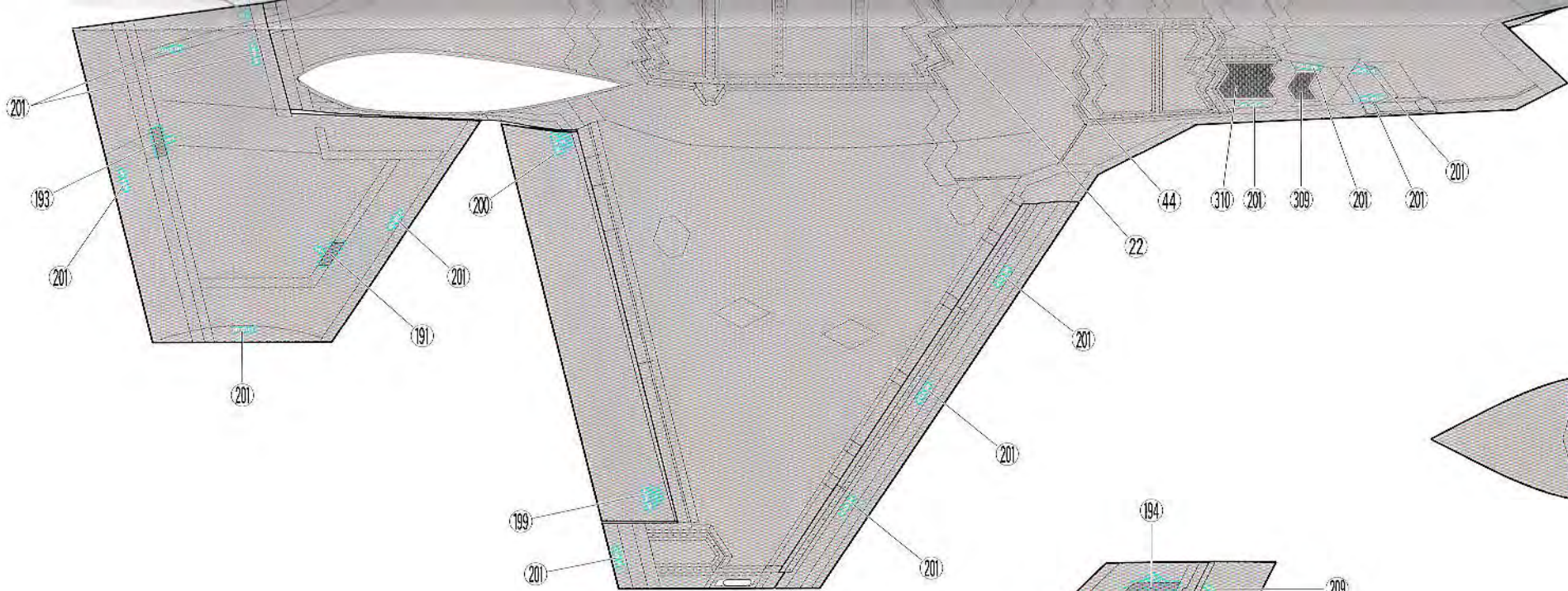

右垂直尾翼内側  
 Inside face of right vertical stabilizer  
 Innenseite des Vertikalstabilisators (rechts)  
 Face intérieure de la dérive droite

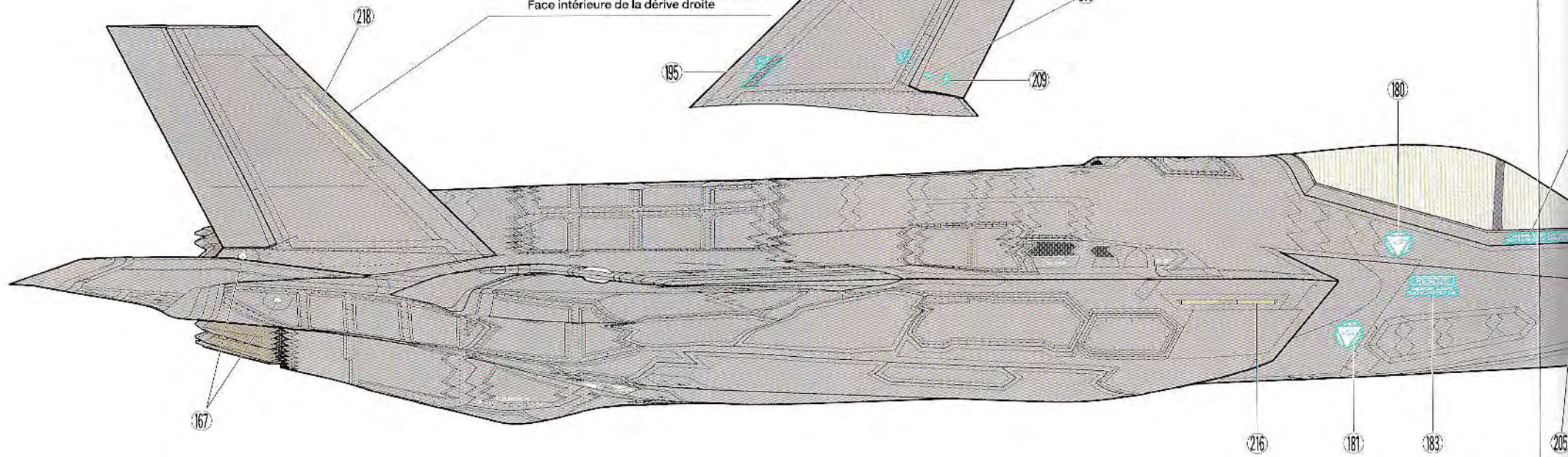
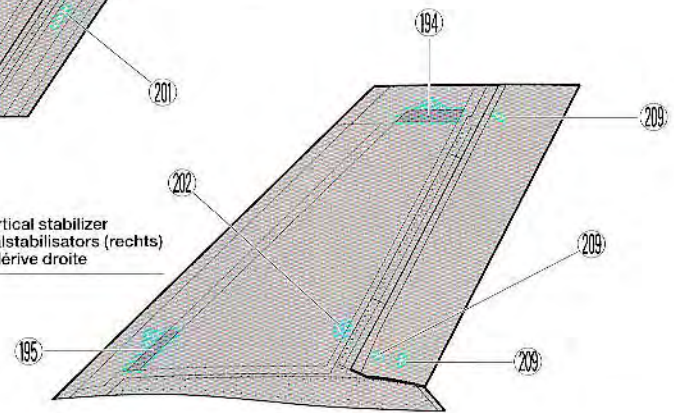

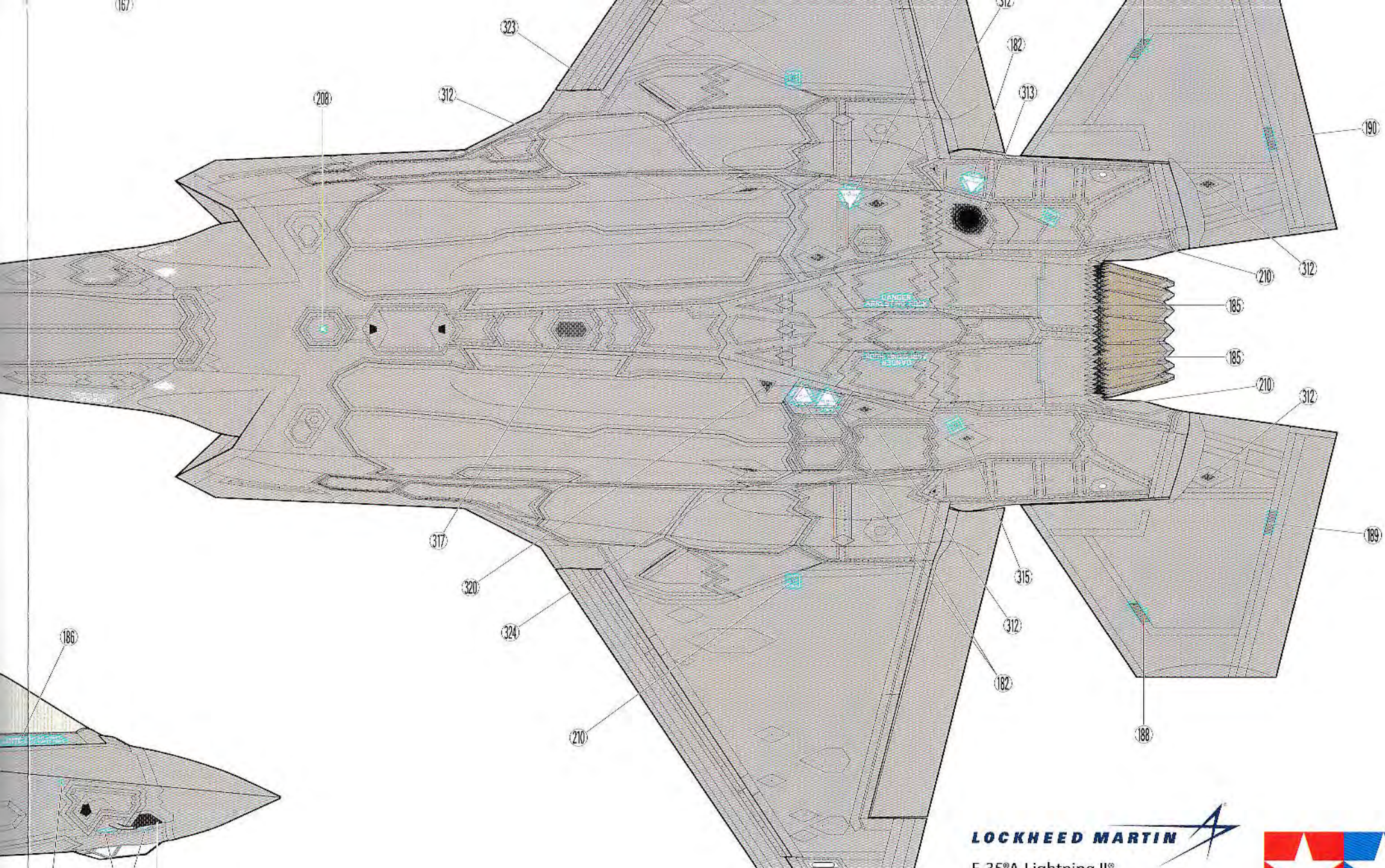

**LOCKHEED MARTIN**



**F-35<sup>®</sup>A Lightning II<sup>®</sup>**

LOCKHEED MARTIN<sup>®</sup>, F-35<sup>®</sup> Lightning II<sup>®</sup>, associated emblems and logos, and body designs of vehicles are either registered trademarks or trademarks of Lockheed Martin Corporation in the USA and/or other jurisdictions, used under license by Tamiya.





# LOCKHEED MARTIN® F-35A®

## RAM COATING LATE VERSION (Z13 OVERCOAT)

後期仕様 RAMコーティング (Z13 オーバーコート)

C D E F G H

注意!  
NOTICE

- ★選択したマーキングが [C] ~ [H] の場合は  
こちらのマークを最初に貼ってください。
- ★Apply these decals first if choosing one of  
marking options [C] to [H].
- ★Diese Abziehbilder zuerst anbringen wenn  
eine Option von [C] bis [H] gewählt wird.
- ★Apposer ces decals en premier pour les  
options de décoration [C] à [H].

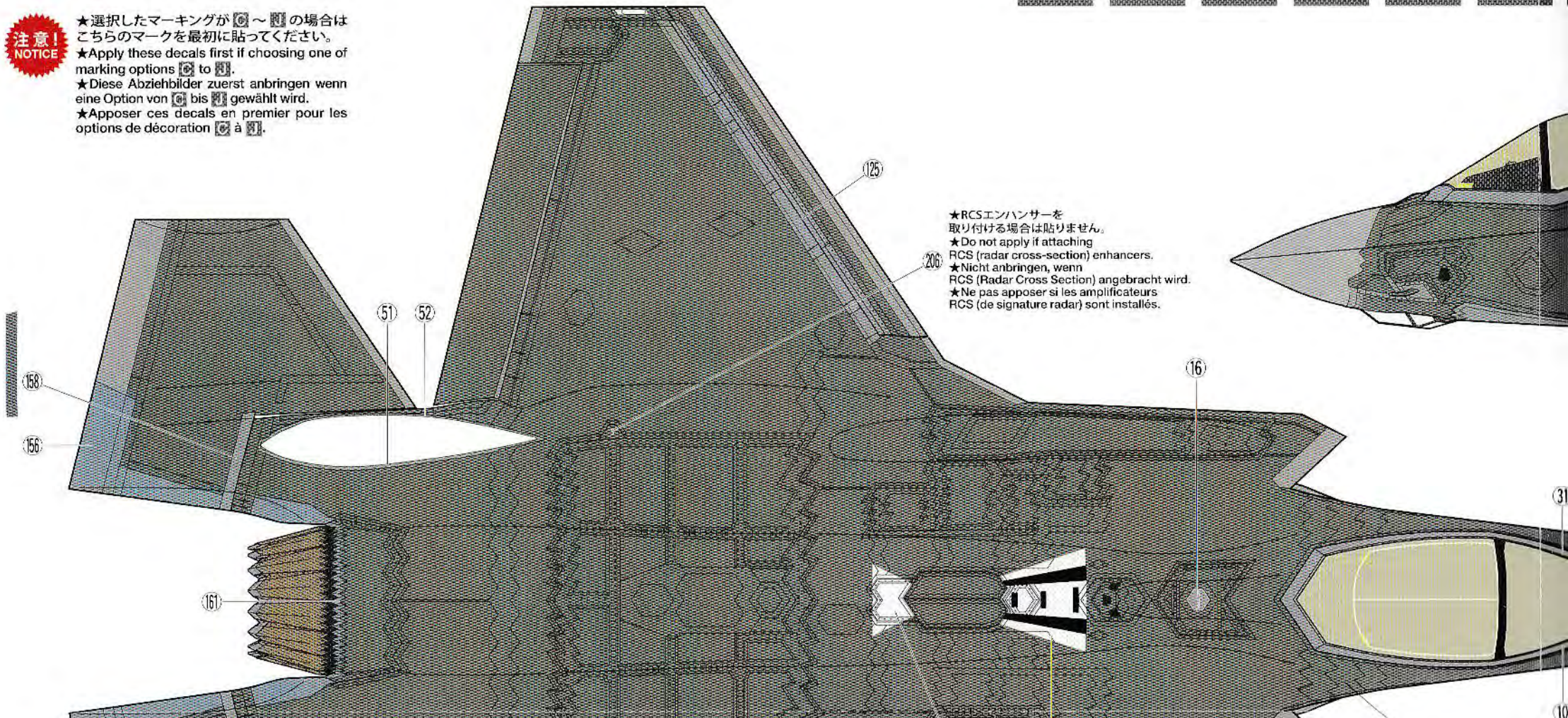

- ★RCSエンハンサーを  
取り付ける場合は貼りません。
- ★Do not apply if attaching  
RCS (radar cross-section) enhancers.
- ★Nicht anbringen, wenn  
RCS (Radar Cross Section) angebracht wird.
- ★Ne pas apposer si les amplificateurs  
RCS (de signature radar) sont installés.

# A LIGHTNING II®

1/48 傑作機シリーズNo.124

ロッキード マーチン

F-35A ライトニングII

(DAT)  
HIJ

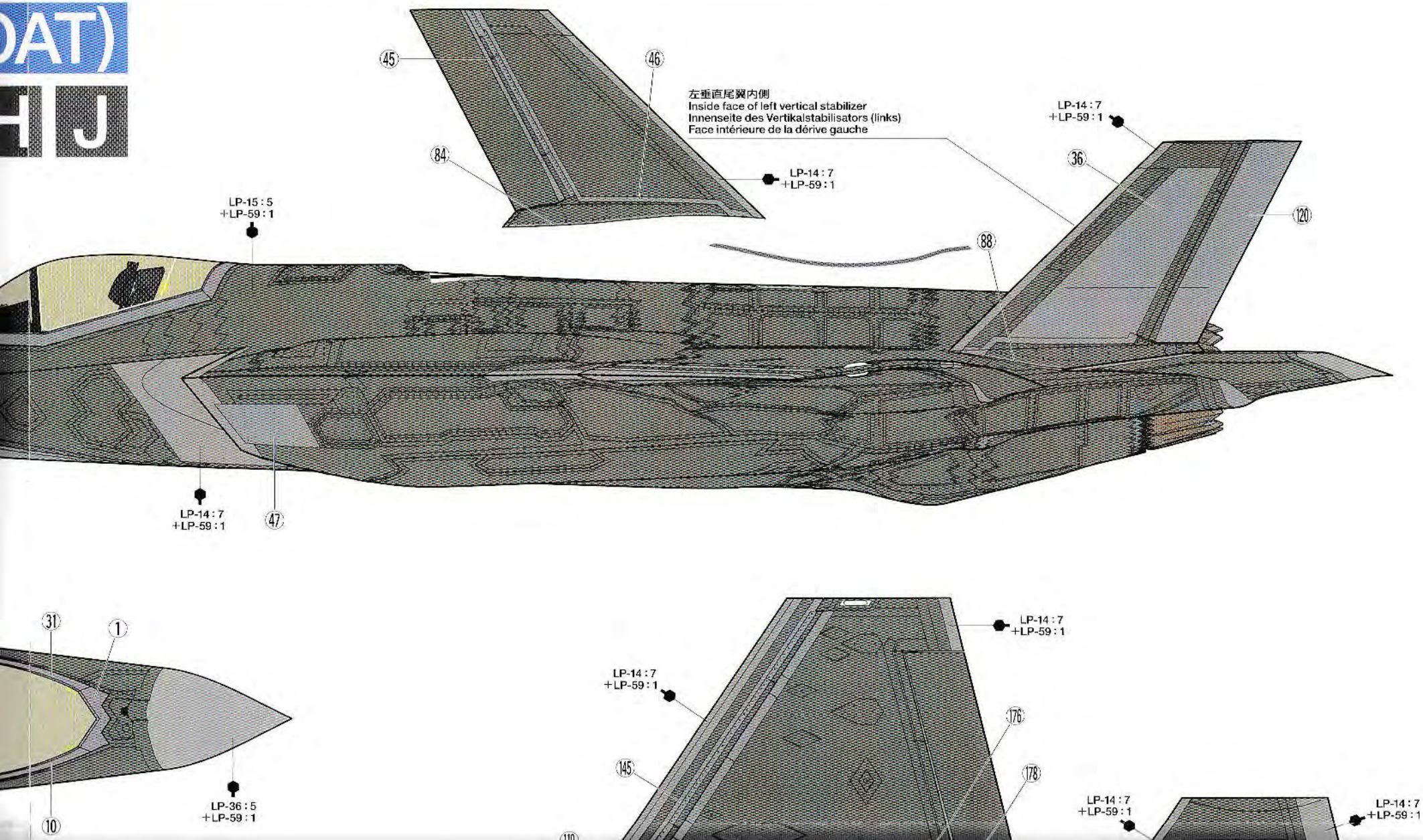

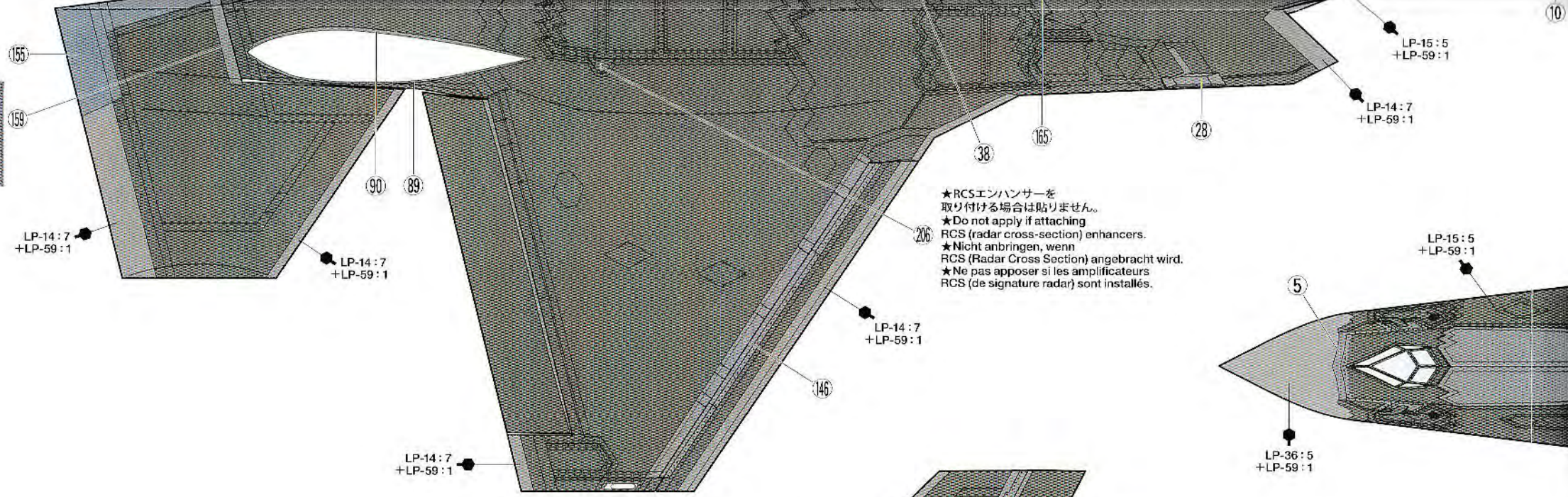

★RCSエンハンサーを  
取り付ける場合は貼りません。  
★Do not apply if attaching  
RCS (radar cross-section) enhancers.  
★Nicht anbringen, wenn  
RCS (Radar Cross Section) angebracht wird.  
★Ne pas apposer si les amplificateurs  
RCS (de signature radar) sont installés.

右垂直尾翼内側  
Inside face of right vertical stabilizer  
Innenseite des Vertikalstabilisators (rechts)  
Face intérieure de la dérive droite

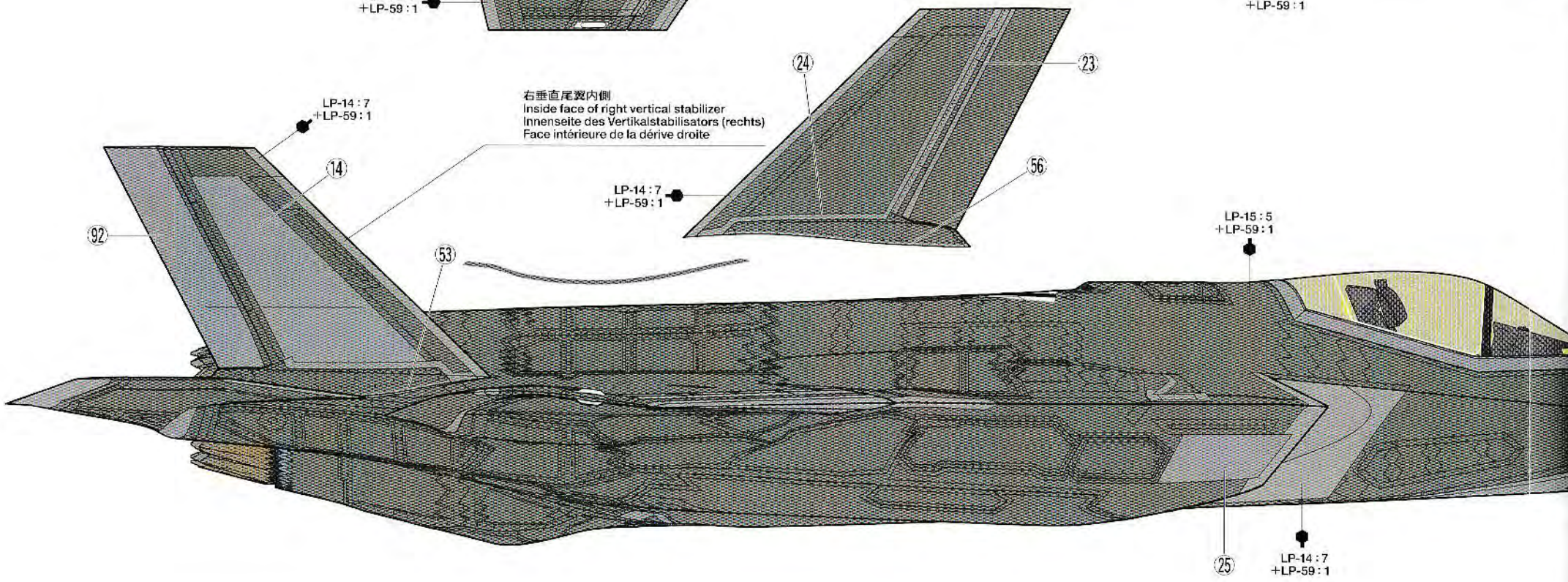

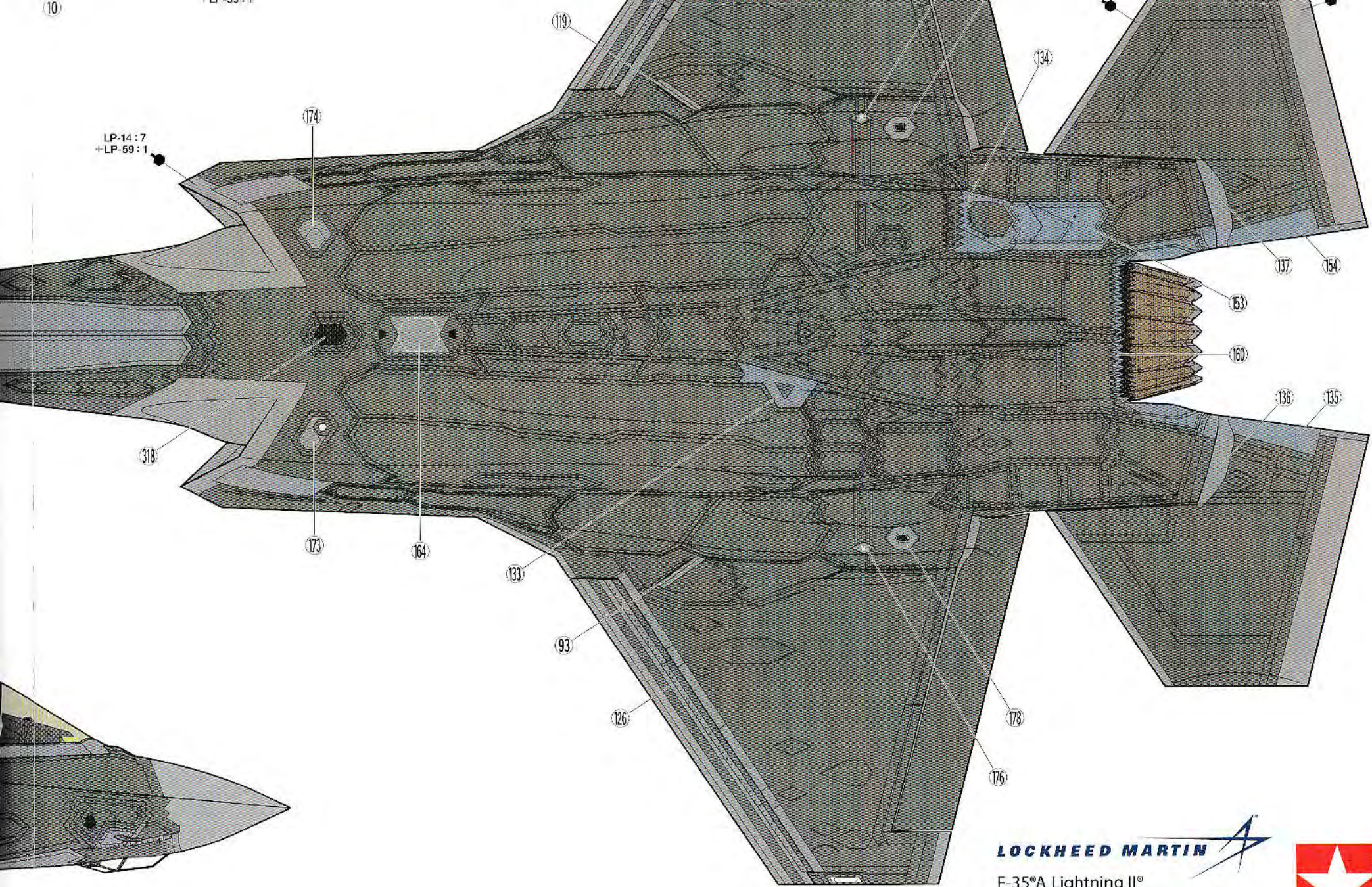

LP-14 : 7  
+LP-59 : 1



**F-35<sup>®</sup>A Lightning II<sup>®</sup>**

LOCKHEED MARTIN<sup>®</sup>, F-35<sup>®</sup> Lightning II<sup>®</sup>, associated emblems and logos, and body designs of vehicles are either registered trademarks or trademarks of Lockheed Martin Corporation in the USA and/or other jurisdictions, used under license by Tamiya.



# LOCKHEED MARTIN® F-35A®

## RAM COATING EARLY VERSION **A** **B**

### 初期仕様 RAMコーティング

注意!  
NOTICE

- ★選択したマーキングが **A** または **B** の場合は、こちらのマークを最初に貼ってください。
- ★Apply these decals first if choosing marking option **A** or **B**.
- ★Diese Abziehbilder zuerst anbringen wenn Option **A** oder **B** gewählt wird.
- ★Apposer ces decals en premier pour l'option de décoration **A** ou **B**.

- ★RCSエンハンサーを取り付けた場合。
- ★When attaching RCS (radar cross section) enhancers
- ★Wenn RCS (Radar Cross Section) angebracht wird
- ★Si les amplificateurs RCS (de signature radar) sont installés

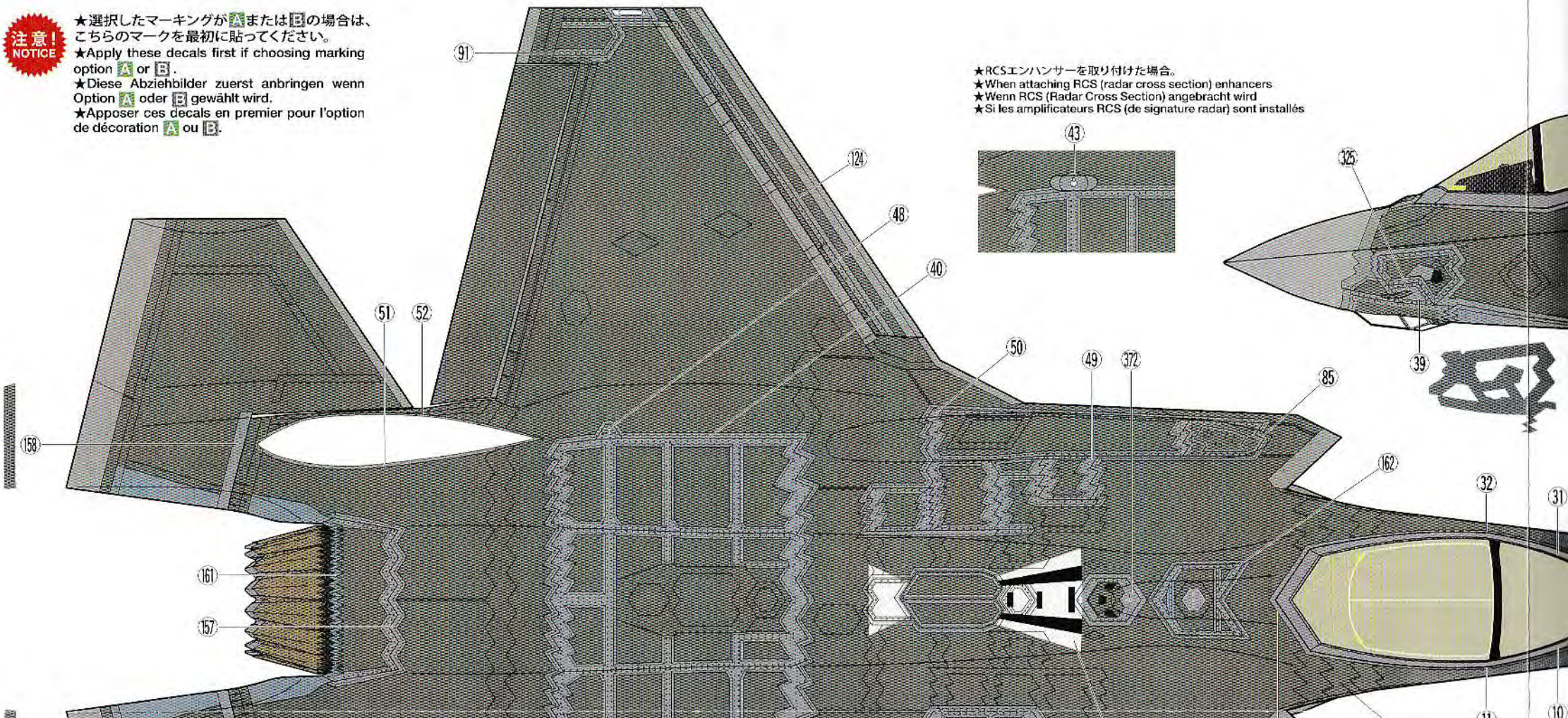

# A LIGHTNING II®

1/48 傑作機シリーズNo.124

ロッキード マーチン

F-35A ライトニングII

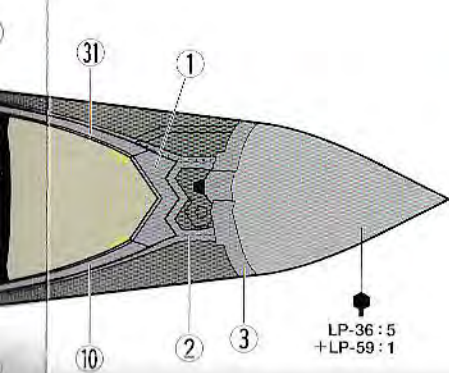
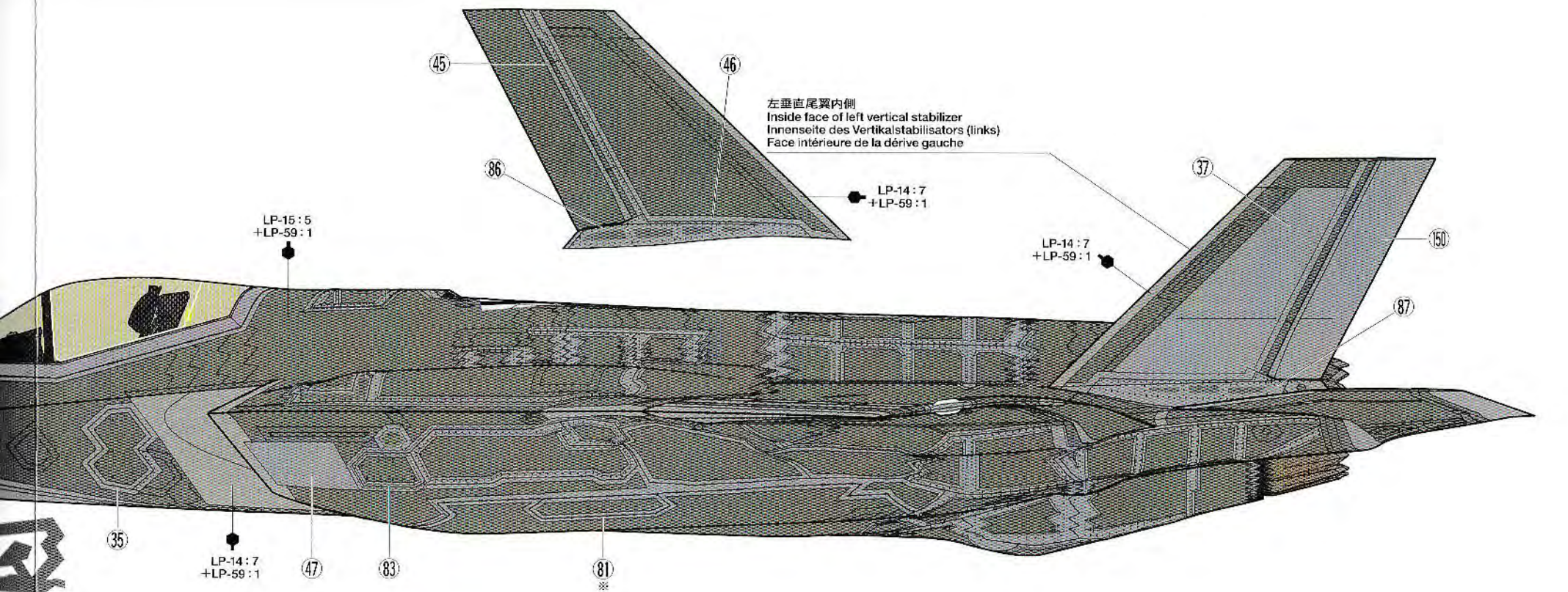

**注意!**  
NOTICE

★※印のマークは兵装庫閉状態のマークです。  
★Markings with ※ are for use with closed weapons bays.  
★Markierungen mit ※ sind für geschlossene Waffenschächte.  
★Les marquages avec ※ sont à utiliser avec les baies d'armement fermées.

LP-14:7

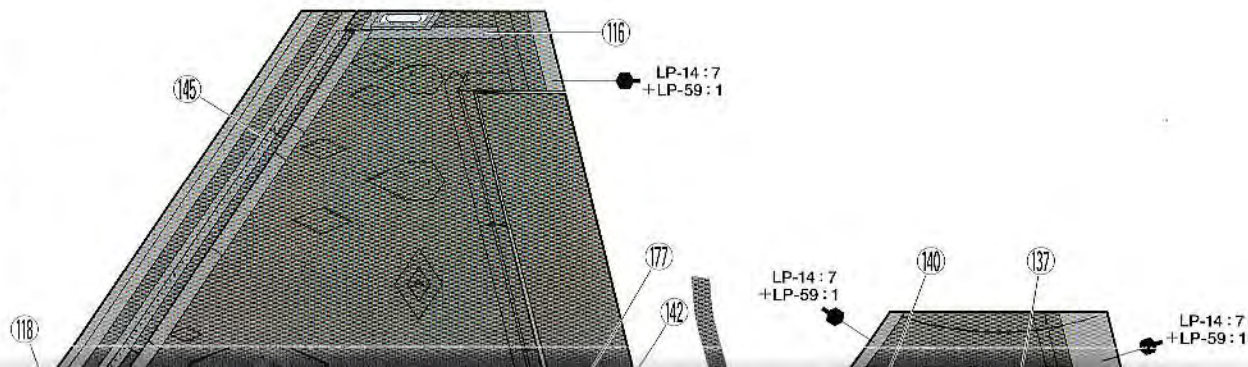

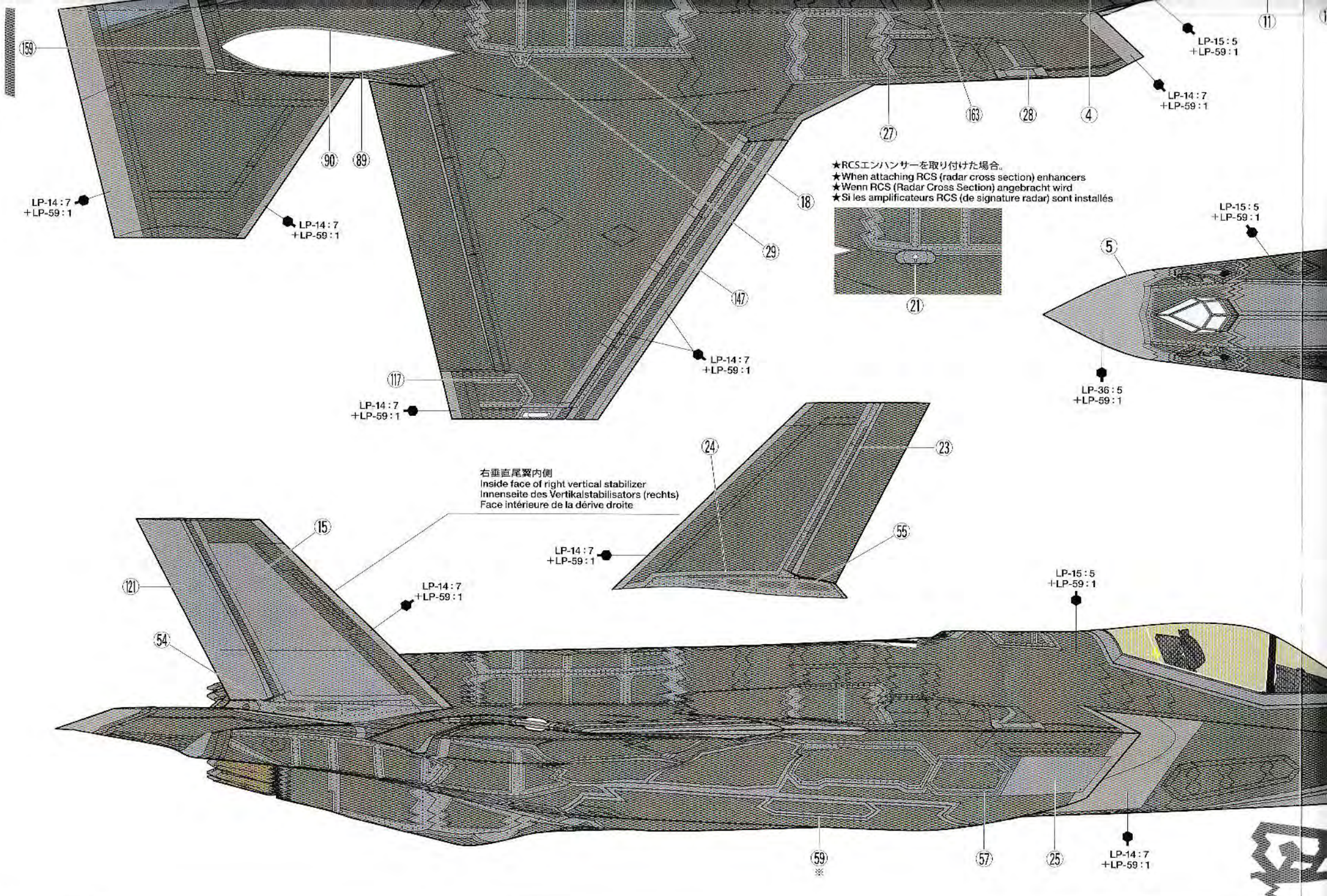

159

LP-14:7  
+LP-59:1

LP-14:7  
+LP-59:1

LP-14:7  
+LP-59:1

LP-14:7  
+LP-59:1

LP-14:7  
+LP-59:1

LP-15:5  
+LP-59:1

LP-14:7  
+LP-59:1

LP-15:5  
+LP-59:1

LP-36:5  
+LP-59:1

LP-15:5  
+LP-59:1

LP-14:7  
+LP-59:1

右垂直尾翼内側  
Inside face of right vertical stabilizer  
Innenseite des Vertikalstabilisators (rechts)  
Face intérieure de la dérive droite

★RCSエンハンサーを取り付けた場合。  
★When attaching RCS (radar cross section) enhancers  
★Wenn RCS (Radar Cross Section) angebracht wird  
★Si les amplificateurs RCS (de signature radar) sont installés

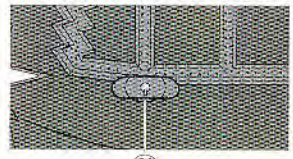

21

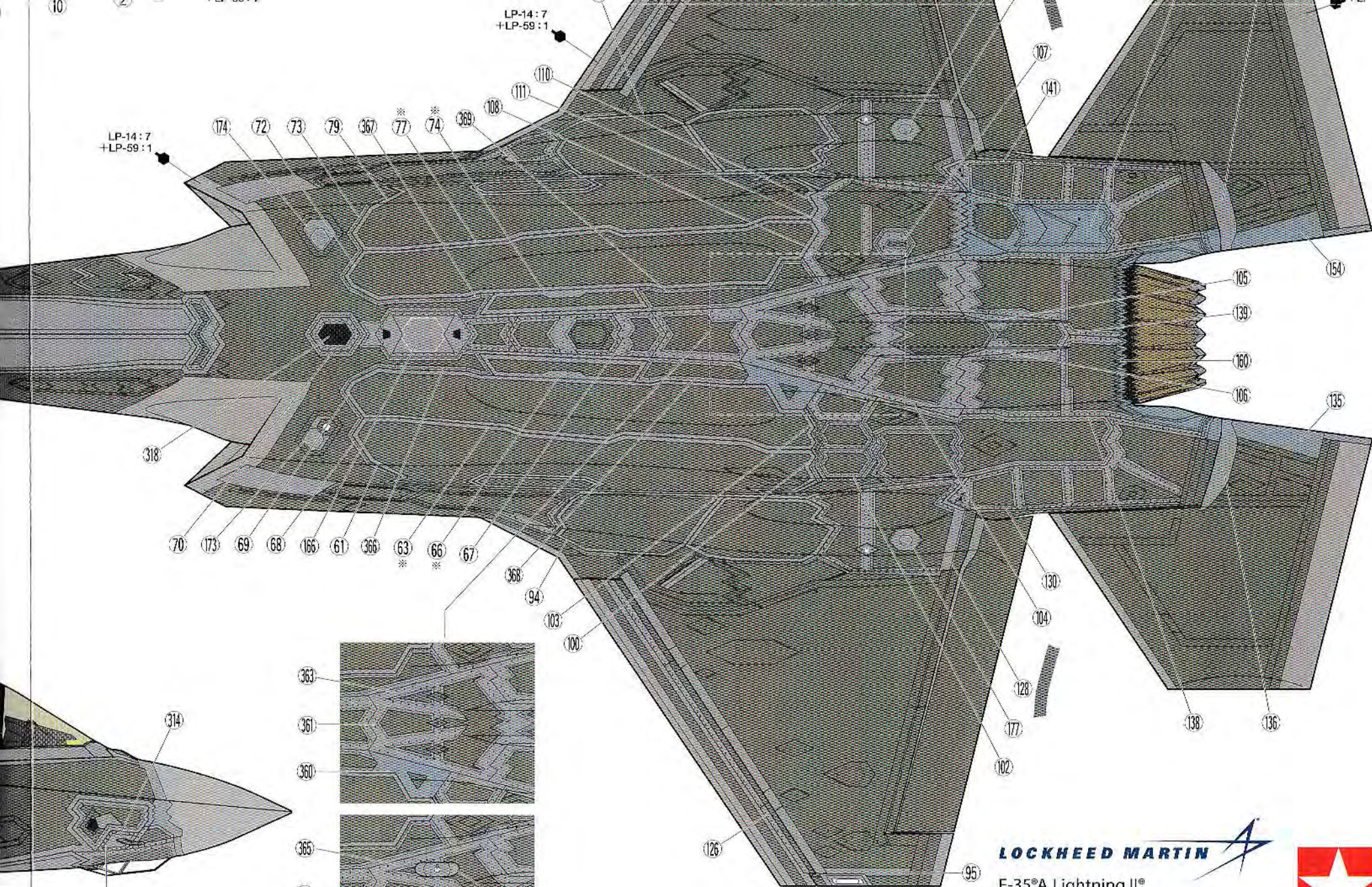

LP-14:7  
+LP-59:1

LP-14:7  
+LP-59:1

17

314

318

70

173

69

68

166

61

366

63

66

67

363

361

360

365

362

364

368

94

103

100

126

128

104

177

102

95

105

139

160

106

154

135

138

136

★RCSエンハンサーを取り付けた場合  
★When attaching RCS (radar cross section) enhancers  
★Wenn RCS (Radar Cross Section) angebracht wird  
★Si les amplificateurs RCS (de signature radar) sont installés

LOCKHEED MARTIN



F-35<sup>®</sup>A Lightning II<sup>®</sup>

LOCKHEED MARTIN<sup>®</sup>, F-35<sup>®</sup> Lightning II<sup>®</sup>, associated emblems and logos, and body designs of vehicles are either registered trademarks or trademarks of Lockheed Martin Corporation in the USA and/or other jurisdictions, used under license by Tamiya.

